

Intelligentes Energiemanagement

Serie 6 des SOLIS

3Phasen Hybrid WR

mit integriertem Back-up

S6-EH3P(5-10)K-H-EU



- **Inhalt**

1

Produkt Einführung

2

Merkmale

3

Systemdiagramme

4

APP Einführung

5

Batteriekompatibilität

6

Solis im Vergleich

7

FAQs

6

Schlussfolgerung

Produkt - S6-EH3P(5-10)K-H-EU



- Wir präsentieren Ihnen den Solis S6 Hybrid-Wechselrichter, eine wegweisende Lösung, die nahtlos Solarenergieerzeugung, Energiespeicherung und intelligente Netzwerkfähigkeiten integriert. Entwickelt, um Hausbesitzern und Unternehmen neue Möglichkeiten zu eröffnen, repräsentiert der Solis S6 Hybrid-Wechselrichter die nächste Generation der erneuerbaren Energietechnologie.
- Mit seinen fortschrittlichen Funktionen und seiner robusten Leistung ermöglicht der S6 Hybrid-Wechselrichter eine maximale Nutzung von Solarenergie. Er wandelt effizient die von den Solarmodulen erzeugte Gleichstromleistung in Wechselstromleistung um, die sofort genutzt oder gespeichert werden kann. Das intelligente Energiemanagementsystem des Wechselrichters optimiert den Energiefluss intelligent, um eine optimale Effizienz zu gewährleisten und Verschwendung zu minimieren.
- Eine herausragende Funktion des S6 Hybrid-Wechselrichters ist seine eingebaute Kompatibilität mit Energiespeichern. Dies bedeutet, dass Sie überschüssige Solarenergie tagsüber mühelos nutzen und für Spitzenlastzeiten oder nachts speichern können. Dadurch verringern Sie Ihre Abhängigkeit vom Netz und maximieren den Eigenverbrauch. Der Wechselrichter integriert sich nahtlos mit verschiedenen Batteriespeichersystemen und bietet Ihnen damit mehr Unabhängigkeit und Flexibilität bei der Energieversorgung.
- Darüber hinaus verfügt der S6 Hybrid-Wechselrichter über intelligente Netzwerkfähigkeiten, die einen bidirektionalen Energiefluss ermöglichen. Diese Funktion ermöglicht Ihnen die Teilnahme an Netzwerkdiensten wie Spitzenlastreduzierung und Lastmanagementprogrammen. Dadurch profitieren Sie von reduzierten Energiekosten und tragen zur Stabilität des Netzwerks bei. Die intelligenten Steuerungsalgorithmen und Netzwerkschnittstellen des Wechselrichters gewährleisten eine nahtlose Integration mit dem Stromnetz unter Einhaltung lokaler Vorschriften.
- Der Solis S6 Hybrid-Wechselrichter wurde mit Benutzerfreundlichkeit im Blick entwickelt und bietet intuitive Überwachungs- und Steuerungsoptionen. Über eine benutzerfreundliche Schnittstelle können Sie Echtzeit-Daten zur Leistung, Energieerzeugungsstatistiken und Systemstatusaktualisierungen abrufen. Dadurch sind Sie in der Lage, die Leistung Ihrer Solarenergieanlage zu überwachen, den Energieverbrauch zu optimieren und fundierte Entscheidungen in Bezug auf das Energiemanagement zu treffen.
- Zusammenfassend vereint der Solis S6 Hybrid-Wechselrichter die Kraft der Solarenergieerzeugung, Energiespeicherung und intelligenter Netzwerkfähigkeiten in einer einzigen leistungsstarken Lösung. Er bietet eine erhöhte Energieselbstversorgung, verbesserte Effizienz und intelligente Steuerungsfunktionen, um Ihre Energiezukunft in Ihre Hände zu legen. Erleben Sie das nächste Level der Solartechnologie mit dem Solis S6 Hybrid-Wechselrichter.



Funktionen



- Mehrere Betriebsmodi für unterschiedliche Anwendungsszenarien
- Konstruktion mit natürlicher Konvektion ohne externe Lüfter
- Bis zu 16A MPPT-Stromeingang zur Unterstützung von 182mm Solarmodulen
- Hoher PV-Ladewirkungsgrad zur Vermeidung übermäßiger PV-Verluste
- Unterstützt rein netzferne Anwendungen mit Generator-Kommunikationsunterstützung
- Steuerbar über die SolisCloud App, um Handlungen am Gerät zu vermeiden
- Unterstützt unsymmetrische- und Halbwellenlasten am Netzanschluss und am Backup-Anschluss
- Sicherheitsschutz mit integrierter AFCI-Funktion, die aktiv Lichtbogenfehler in PV-Reihen erkennt
- Schaltzeit auf USV-Niveau (<10ms) zur Widerstehung kritischer Ladungen während der gesamten Zeit
- Widersteht ein DC:AC-Verhältnis von 1.6, um mehr PV-Kapazität an das Energiespeichersystem anzuschließen
- Integrierte 3 bis 4 MPPTs, geeignet für Installationen auf Hausdächern mit verschiedenen Dachausrichtungen
- Kompatibel mit Batteriemodellen verschiedenster Hersteller, so dass Kunden mehrere Batterieoptionen zur Verfügung stehen
- Bis zu 50A/10kW maximale Lade-/Entladeleistung mit der branchenweit höchsten Widerstehungsleistung von 10kW für Backup-Ladung



Produkt - S6-EH3P(5-10)K-H-EU

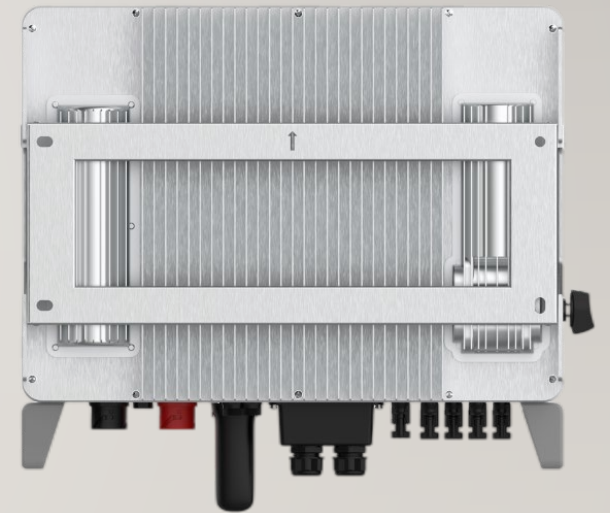



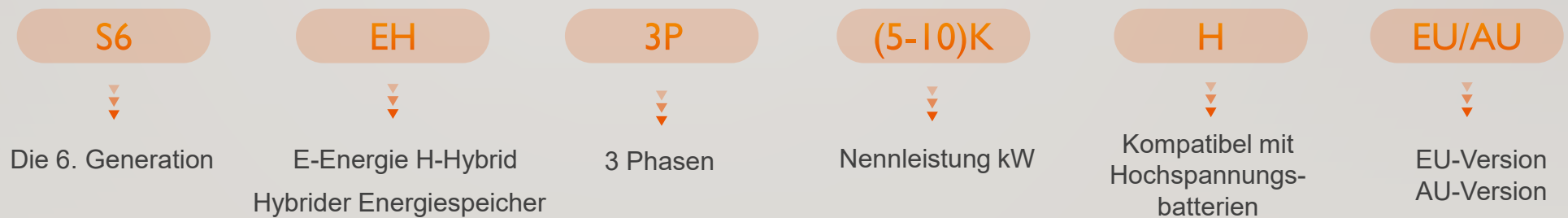

Wechselrichter Modell Bestellnummer	Beschreibung
S6-EH3P5H-EU	Solis 6. Generation Hybrid 3 Phasen 5kW HV Batterie EU/AU Version
S6-EH3P6H-EU	Solis 6. Generation Hybrid 3 Phasen 6kW HV Batterie EU/AU Version
S6-EH3P8H-EU	Solis 6. Generation Hybrid 3 Phasen 8kW HV Batterie EU/AU Version
S6-EH3P10H-EU	Solis 6. Generation Hybrid 3 Phasen 10kW HV Batterie EU/AU Version

Namen Sinndeutung





Indikator	Status	Aus	An					Bemerkung
			Blau			Gelb	Rot	
			Blinkt alle 3s	Blinkt alle 1,5s	Dauerhaft An			
	Batterie	Ohne Funktion	Entladung	Ladung	Ruhend	BMS Alarm	-	
	Power	Ohne Funktion	-	-	Normal	Warnung	Alarm	
	COM	Ohne Funktion	-	-	Normal	-	-	
	RS485	Ohne Funktion	-	-	Normal	-	-	
	Bluetooth	Ohne Funktion	-	-	Normal	-	-	

Hinweis: Die Batterie-/COM-/RS485-/Bluetooth-Anzeigen schalten sich automatisch nach einer (1) Minute aus. Die Power-Anzeige bleibt mit geringerer Helligkeit eingeschaltet. Durch kurzes Drücken der Power-Anzeige können alle Anzeigen wieder aktiviert werden.

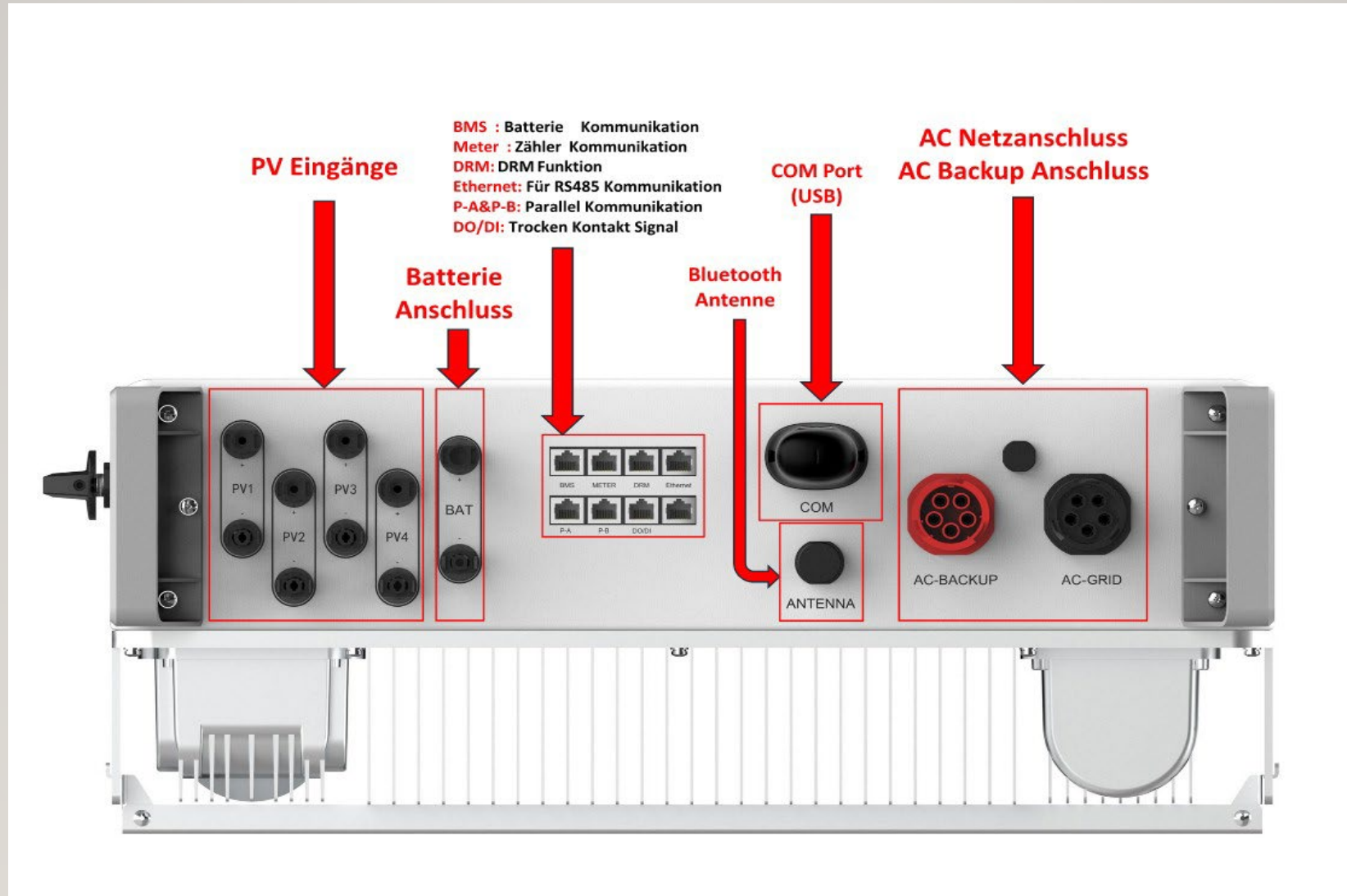

COM Schnittstelle

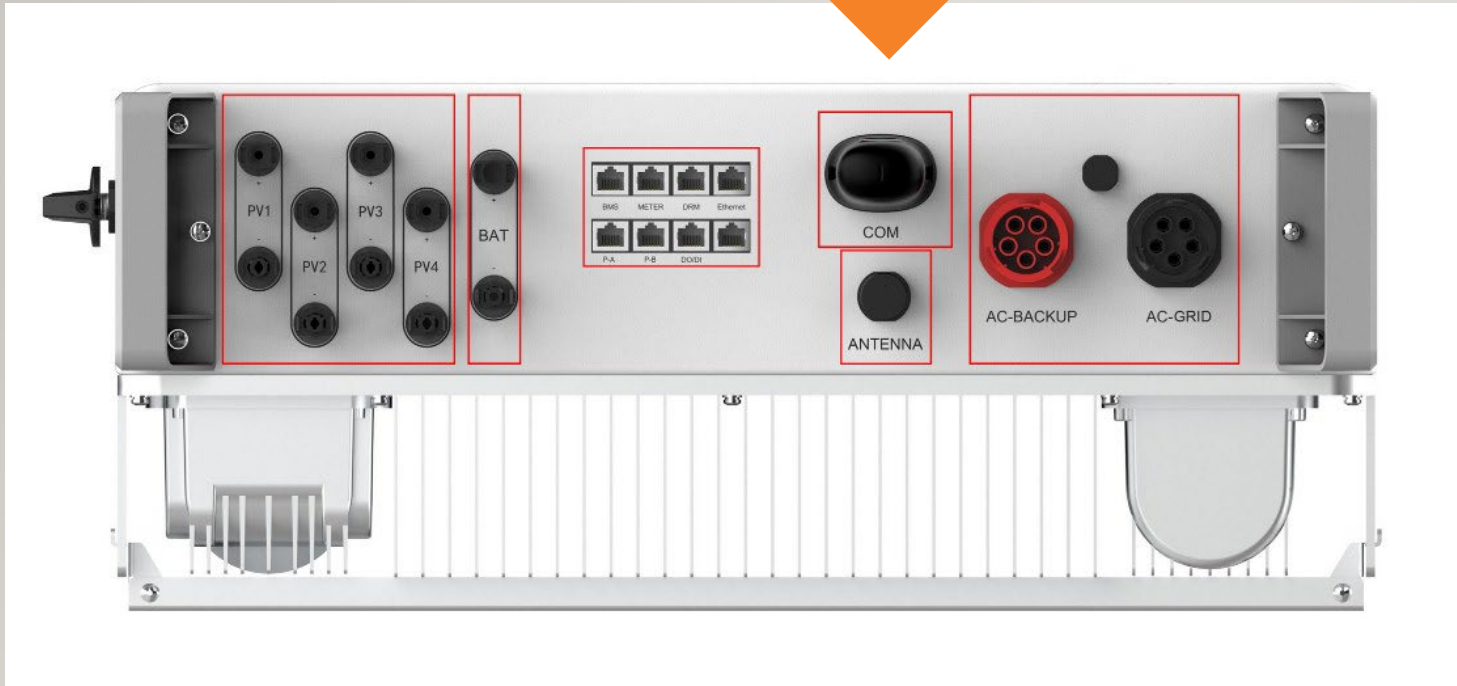

HINWEIS:

Der COM-Port ist ein USB-Typ-Port und unterstützt nur den von Solis entwickelten Datenlogger mit USB-Schnittstelle. Es ist NICHT ERLAUBT, andere USB-Geräte anzuschließen.

Belegung der USB COM Schnittstelle



Pin1 = +
Pin 2 = -
Pin 3 = RS485A
Pin 4 = RS485B

Datenlogger mit USB-Schnittstelle

S2-WL-ST

S4-WiFi-ST

S1-W4G-ST



Im Lieferumfang



Optional



Optional

*Shipped with cover assembled

Kommunikationsschnittstellen – PIN Belegung

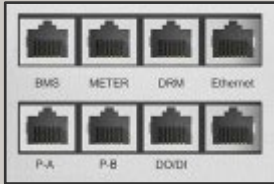

Ports	PIN1	PIN2	PIN3	PIN4	PIN5	PIN6	PIN7	PIN8
BMS	/	GND	BMS485 B	BMS CAN H	BMS CAN L	BMS485 A	ENABLE	/
Meter	Meter A	Meter B	GND	Meter A	Meter B	GND	VCC	VCC
DRM	DRM1/5	DRM2/6	DRM3/7	DRM4/8	RG/0	COM/DRM0	+12V-OUT	GND-LCD
Ethernet	Ethernet B	Ethernet B	Ethernet B	Ethernet B	Ethernet A	Ethernet A	Ethernet A	Ethernet A
P-A	CAN1 H	CAN1 L	POWERSHARE CAN H	POWERSHARE CAN L	On to Off	Off to On	HRateSync Fdb	GND-LCD
P-B	CAN1 H	CAN1 L	POWERSHARE CAN H	POWERSHARE CAN L	On to Off	Off to On	HRateSync Fdb	GND-LCD
DO/DI	/	/	/	/	/	/	/	/

*Shipped with cover assembled

Kommunikationsschnittstellen

- **BMS--**Batterie-Kommunikationsschnittstelle

Der BMS-Anschluss an Solis-Wechselrichtern ist eine dedizierte Schnittstelle, die eine nahtlose Integration mit externen Batteriemanagementsystemen ermöglicht. Dieser Anschluss fungiert als Kommunikationsgateway, das es Ihnen ermöglicht, Ihr Batteriesystem einfach zu verbinden und zu kontrollieren. Durch die Verbindung Ihres BMS mit dem Solis-Wechselrichter über diesen Anschluss erhalten Sie umfassende Überwachungs- und Managementfähigkeiten für Ihre Batteriespeicherlösung.

- **Zähler (Meter)--**Kommunikationsschnittstelle des Zählers

Der Meter-Anschluss an Solis-Wechselrichtern ist eine dedizierte Schnittstelle, die eine nahtlose Konnektivität und Überwachungsfähigkeiten der Energiezähler bietet. Dieser Anschluss dient als Kommunikationsverbindung und ermöglicht Ihnen eine einfache Integration Ihres Energiezählers mit dem Solis-Wechselrichter. Durch die Verbindung Ihres Zählers mit dem Meter-Anschluss erhalten Sie in Echtzeit Zugriff auf wichtige Daten zur Energieverbrauch und -erzeugung.

- **RS485 (Ethernet)—**RS485 Schnittstelle

Der RS485-Anschluss an Solis-Wechselrichtern ist eine dedizierte Schnittstelle, die eine zuverlässige und effiziente Kommunikation zwischen dem Wechselrichter und externen Geräten ermöglicht. Dieser Anschluss folgt dem RS485-Kommunikationsprotokoll und ermöglicht eine nahtlose Integration mit Überwachungssystemen, Datenloggern und anderen kompatiblen Geräten. Durch die Verbindung Ihrer externen Geräte mit dem RS485-Anschluss können Sie Echtzeitdaten abrufen und die Steuerungsparameter des Solis-Wechselrichters anpassen, um eine umfassende Überwachung und Verwaltung Ihres Solarstromsystems zu ermöglichen.

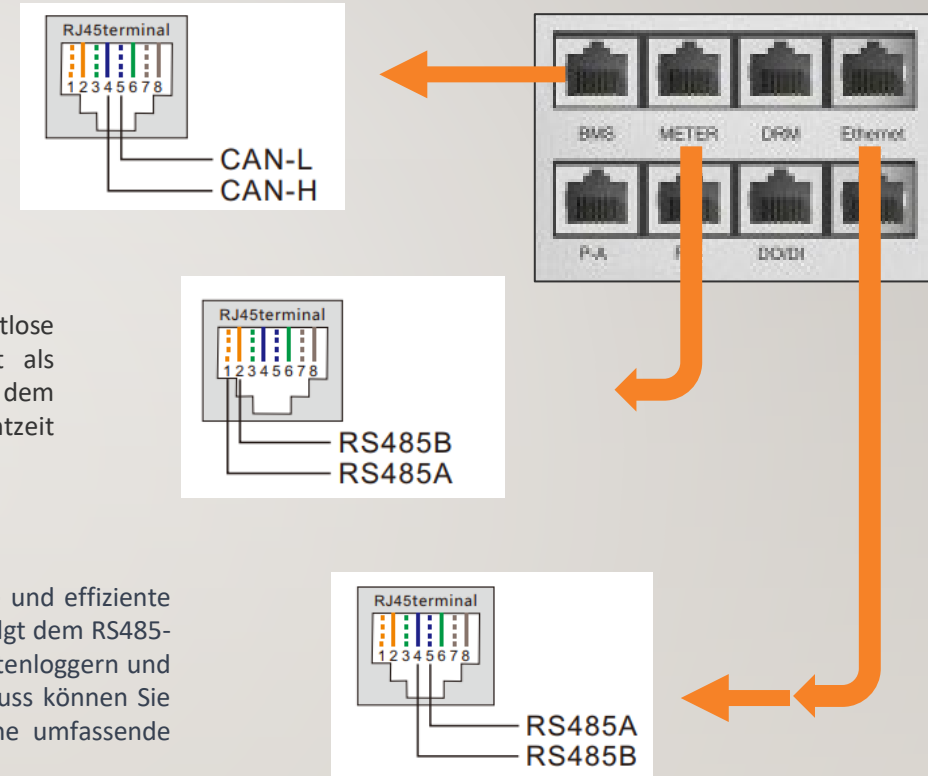



- **P-A / P-B--Parallelfunktion A und B-Port**

Der Parallelschaltungsanschluss an Solis-Wechselrichtern ist eine spezialisierte Schnittstelle, die für den parallelen Betrieb mehrerer Wechselrichter entwickelt wurde. Er ermöglicht die Verbindung und Synchronisation mehrerer Wechselrichter, um gemeinsam als einheitliches Stromerzeugungssystem zu arbeiten. Durch die Nutzung des Parallelschaltungsanschlusses können Sie die Gesamtleistungskapazität erhöhen und die Skalierbarkeit Ihrer Solaranlage verbessern. Der Anschluss ermöglicht die Kommunikation und Koordination zwischen den Wechselrichtern, um sicherzustellen, dass sie harmonisch arbeiten und die elektrische Last effizient teilen.

Die Parallelschaltungsfunktion befindet sich noch in der Entwicklung und wird voraussichtlich zu Jahresende durch ein Firmware-Update implementiert.

- **DRM—Demand Response Mode Schnittstelle**

Der DRM-Anschluss, der an allen unseren Wechselrichtern zu finden ist, dient als logische Schnittstelle. Das bedeutet, dass der Wechselrichter bei aktiviertem DRM-Anschluss Strom erzeugt, wenn die Kontakte geschlossen sind, und die Stromerzeugung (20W) einstellt, wenn die Kontakte geöffnet sind.

Es ist jedoch wichtig zu beachten, dass der DRM-Anschluss speziell für den britischen Markt entwickelt wurde. Die Schaltzeiten dieses Anschlusses entsprechen nicht den für D/A/CH Region festgelegten Vorschriften.

- **DO/DI-- ATS/Generator-Trockenkontakt**

Der DO/DI (Digital Output/Digital Input) Anschluss an Solis-Wechselrichtern ist eine Schnittstelle, die die Steuerung externer Geräte ermöglicht. Die Digital Output (DO) Funktion ermöglicht es dem Wechselrichter, Steuersignale zu senden oder externe Geräte basierend auf bestimmten Bedingungen oder Ereignissen zu aktivieren. Dies kann Aktionen wie das Auslösen von Alarmen, das Aktivieren von Relais oder das Signalisieren anderer verbundener Geräte umfassen. Auf der anderen Seite ermöglicht die Digital Input (DI) Funktion dem Wechselrichter, Signale oder Eingaben von externen Geräten oder Sensoren zu empfangen. Diese Eingaben können verwendet werden, um bestimmte Aktionen zu initiieren oder spezifische Reaktionen innerhalb des Wechselrichters oder verbundener Systeme auszulösen.

Lieferumfang:

1. Wechselrichter
2. 4* PV Stecker
3. 1* Batterie Kabel
4. 1* CAN Kabel
5. 1*Zähler Kabel
6. 1* AC-Netzanschluss Stecker
7. 1* AC-Backup-Anschluss
8. Montagehalterung und Schrauben
9. 1* Eastron SDM630MCT mit 3 CT Klemmen
10. 8* RJ45 Stecker
11. 1* Bluetooth Antenne
12. 1* Staubschutzhülle COM
13. 1*Schnelleinstieg

Bitte vergewissern Sie sich, dass die folgenden Teile in der Verpackung Ihres Geräts enthalten sind:

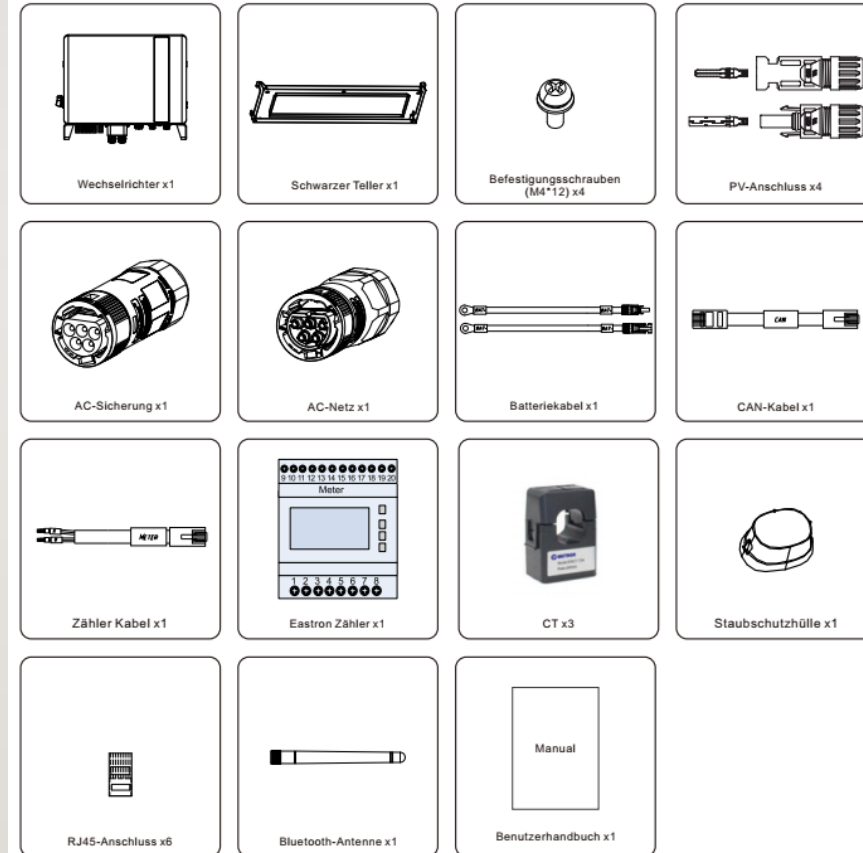

Sollte etwas fehlen, wenden Sie sich bitte an Ihren Solis-Händler vor Ort.

Merkmale

Hochflexibel

- Integriert 3 bis 4 MPPTs (Maximum Power Point Tracker), geeignet für die Installation auf Wohndachflächen mit mehreren Ausrichtungen der Solarmodule.
- Unterstützt ungleichmäßige und halbwellige Lasten am Netzanschluss und am Backup-Anschluss.
- Kompatibel mit mehreren Batteriemodellen verschiedener Marken, wodurch Kunden eine Vielzahl von Batterieoptionen zur Verfügung stehen.

Hervorragende Leistung

- Bis zu 16A MPPT-Stromeingang zur Unterstützung von Hochstrom-Solarmodulen.
- Unterstützt ein Verhältnis von 1,6 Gleichstrom zu Wechselstrom, um eine größere PV-Kapazität an das Energiespeichersystem anzuschließen.
- Bis zu 50A/10kW maximale Lade-/Entladeleistung mit der branchenweit höchsten Unterstützungsfähigkeit von 10kW für Backup-Lasten.
- UPS-Ebene Umschaltzeit (<10 ms), um jederzeit kritische Lasten zu unterstützen.
- Backup-Ausgangskapazität von 160% für einen Zeitraum von 60 Sekunden.

Intelligente Funktionen

- Unterstützt bis zu 10 Einheiten im Parallelbetrieb am Netzanschluss und Backup-Anschluss. Geeignet für kleine bis mittlere gewerbliche Energiespeichersysteme. (In Bearbeitung)
- Unterstützt reine Off-Grid-Anwendungen mit Generator-Trockenkontaktsteuerung (In Entwicklung).
- Mehrere Arbeitsmodi, um unterschiedliche Anwendungsszenarien zu erfüllen.



S6-EH3P(5-10)K-H-EU



Sicher und zuverlässig

- Integrierte AFCI-Funktion (Arc-Fault Circuit Interrupter)
- Natürliche Konvektion ohne externe Lüfter durch das Design.

Datenblatt

S6-EH3P(5-10)K-H-EU

Modell	5K	6K	8K	10K
Gleichstromeingang (PV-Seite)				
Empfohlene max. PV-Leistung	8 kW	9,6 kW	12,8 kW	16 kW
Max. Eingangsspannung	1000 V			
Nennspannung	600 V			
Anlaufspannung	160 V			
MPPT-Spannungsbereich	200-850 V			
Max. Eingangsstrom	16 A / 16 A / 16 A		16 A / 16 A / 16 A / 16 A	
Max. Kurzschlussstrom	24 A / 24 A / 24 A		24 A / 24 A / 24 A / 24 A	
MPPT-Anzahl/maximale Stringanzahl	3/3		4/4	
Batterie				
Batterietyp	Li-ion			
Batteriespannungsbereich	120-600 V			
Max. Lade-/Entladeleistung	5 kW	6 kW	8 kW	10 kW
Max. Lade-/Entladestrom	25 A		50 A	
Kommunikation	CAN/RS485			
Wechselstromausgang (Netzseite)				
Nennausgangsleistung	5 kW	6 kW	8 kW	10 kW
Max. Scheinausgangsleistung	5,5 kVA	6,6 kVA	8,8 kVA	11 kVA
Nennnetzspannung	3/N/PE, 380 V / 400 V			
Nennnetzfrequenz	50 Hz / 60 Hz			
Nennnetzausgangsstrom	7,6 A / 7,2 A	9,1 A / 8,7 A	12,2 A / 11,5 A	15,2 A / 14,4 A
Max. Ausgangsstrom	8,4 A / 7,9 A	10 A / 9,6 A	13,4 A / 12,7 A	16,7 A / 15,8 A
Leistungsfaktor	> 0,99 (0,8 führt zu einer Verzögerung von 0,8)			
THDi	<3%			
Wechselstromeingang (Netzseite)				
Max. Eingangsleistung	7,5 kW	9 kW	12 kW	15 kW
Nenneingangsstrom	11,4 A	13,8 A	18,2 A	22,8 A
Nenn-Eingangsspannung	3/N/PE, 380 V / 400 V			
Nenneingangsfrequenz	50 Hz / 60 Hz			

Wechselstromausgang (Backup)				
Nennausgangsleistung	5 kW	6 kW	8 kW	10 kW
Spitzenscheinausgangsleistung	8 kVA, 60 sec	9.6 kVA, 60 sec	12.8 kVA, 60 sec	16 kVA, 60 sec
Backup-Schaltzeit	<10 ms			
Nennausgangsspannung	3/N/PE, 380 V / 400 V			
Nennfrequenz	50 Hz / 60 Hz			
Nennstärke Ausgangsstrom	7.6 A / 7.2 A	9.1 A / 8.7 A	12.2 A / 11.5 A	15.2 A / 14.4 A
THDv (@lineare Last)	<2%			
Wirkungsgrad				
Max. Wirkungsgrad	97.9%	97.9%	98.0%	98.0%
EU-Wirkungsgrad	96.8%	97.1%	97.4%	97.5%
BAT geladen durch PV Max. Leistungsfähigkeit	98.4%	98.5%	98.2%	98.3%
BAT geladen/entladen auf AC Max. Leistungsfähigkeit	97.3%	97.3%	97.5%	97.5%
Schutz				
Anti-Isolierungssystemschutz	Ja			
Ausgangsüberstromschutz	Ja			
Kurzschluss-Schutz	Ja			
Integrierter AFCI (Gleichstrom-Lichtbogenfehlerschutz)	Ja ⁽¹⁾			
Integrierter Gleichstrom-Schalter	Ja			
Gleichstrom-Verpolungsschutz	Ja			
PV-Überspannungsschutz	Ja			
Batterie-Verpolungsschutz	Ja			
Allgemeine Daten				
Abmessungen (B*H*T)	600*500*230 mm			
Gewicht	32.6 kg			
Topologie	Transformatorlos			
Eigenverbrauch (Nacht)	<25 W			
Temperaturbereich der Betriebsumgebung	-25 ~ +60°C			
Eindringenschutz	IP66			
Kühlkonzept	Natürliche Konvektion			
Max. Betriebshöhe	4000 m			
Netzanschlussstandard	G98 oder G99, VDE-AR-N 4105 / VDE V 0124, EN 50549-1, VDE 0126 / UTE C 15/VFR:2019, RD 1699/RD 244 / UNE 206006 / UNE 206007-1, CEI 0-21, C10/11, NRS 097-2-1, TOR, EIFS 2018.2, IEC 62116, IEC 61727, IEC 60068, IEC 61683, EN 50530, MEA, PEA			
Sicherheits-/EMV-Norm	IEC/EN 62109-1/-2, IEC/EN 61000-6-1/-3			

Merkmale	
PV-Anschluss	Stäubli MC4-Stecker
Anschluss der Batterie	Schnellverbindungs-Stecker
Wechselstromanschluss	Schnellverbindungs-Stecker
Anzeige	LED + Bluetooth + APP
Kommunikation	CAN, RS485, Ethernet, Optional: Wi-Fi, Cellular, LAN



Systemdiagramm – Einzelgerät

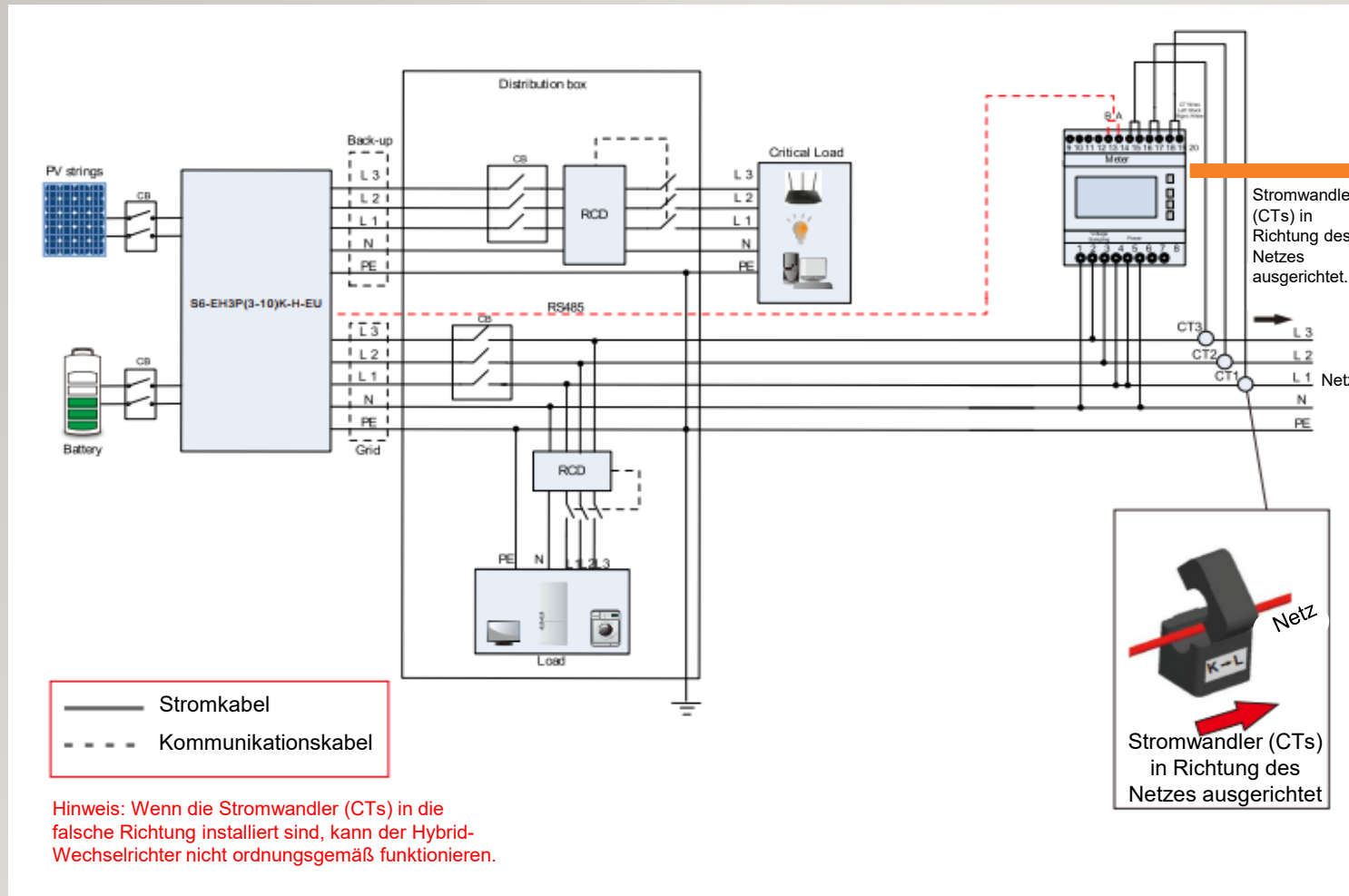

SDM630MCT
120A:40mA CT *3

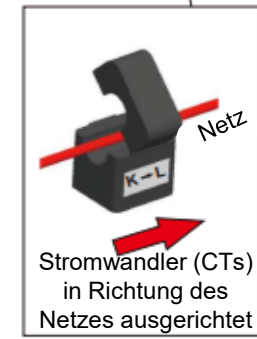

APP-Einführung



Unsere App bietet Ihnen eine benutzerfreundliche Schnittstelle zur Überwachung und Steuerung Ihres Solis-Equipment. Mit der App können Sie auf wichtige Funktionen und Einstellungen zugreifen, um die Leistung und Effizienz Ihrer Solis-Geräte zu optimieren. Hier sind einige der Hauptfunktionen der App:

1. Fernsteuerung: Sie können Ihre Solis-Geräte über die App ein- und ausschalten sowie verschiedene Einstellungen vornehmen, ohne physisch am Gerät sein zu müssen.
2. Echtzeitüberwachung: Verfolgen Sie den aktuellen Leistungsstatus Ihrer Solis-Geräte in Echtzeit. Sie können wichtige Parameter wie Energieerzeugung, Spannung, Stromstärke und Frequenz überwachen.
3. Leistungsanalyse: Die App bietet detaillierte Leistungsstatistiken und Analyseberichte, mit denen Sie den Energieverbrauch und die Leistung Ihrer Solis-Geräte über einen bestimmten Zeitraum verfolgen können.
4. Fehlerdiagnose: Bei auftretenden Problemen liefert die App Fehlermeldungen und Diagnoseinformationen, um Ihnen bei der Behebung von Fehlern oder Störungen zu helfen.
5. Benachrichtigungen: Erhalten Sie Benachrichtigungen über wichtige Ereignisse oder mögliche Störungen Ihrer Solis-Geräte, damit Sie schnell reagieren können.

Die App bietet Ihnen eine praktische Möglichkeit, Ihre Solis-Geräte zu überwachen und zu steuern, sodass Sie die Vorteile der erneuerbaren Energien optimal nutzen können.

***Alle Inhalte der APP-Einführung dienen nur als Referenz. Änderungen oder Aktualisierungen bleiben vorbehalten.**

APP-Einführung – Verbindung zum Wechselrichter herstellen



1.

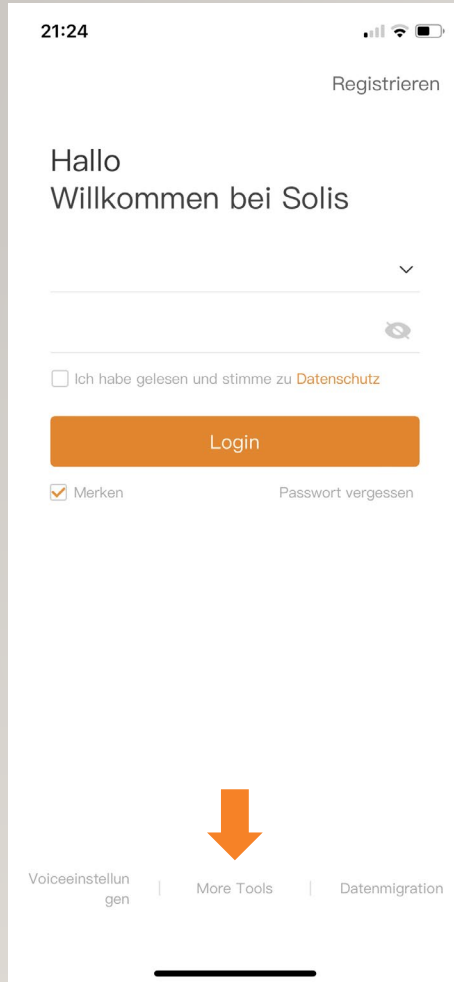

2.

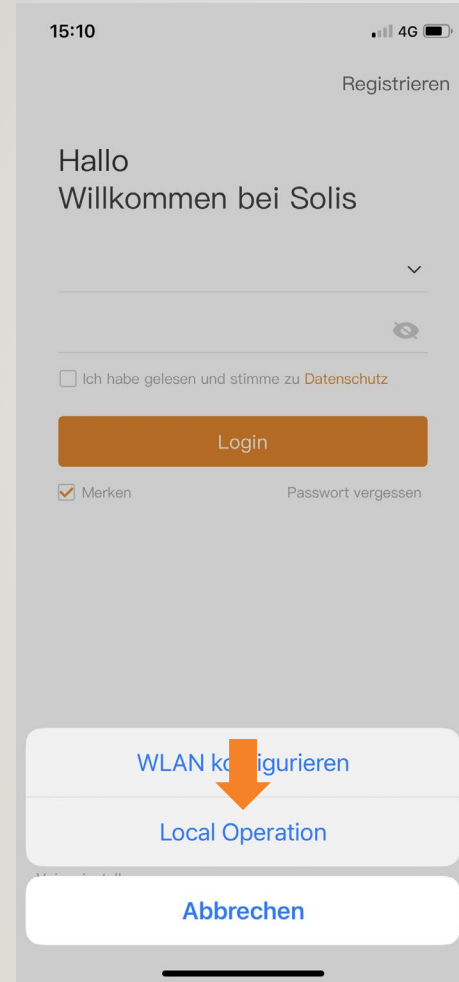

3.

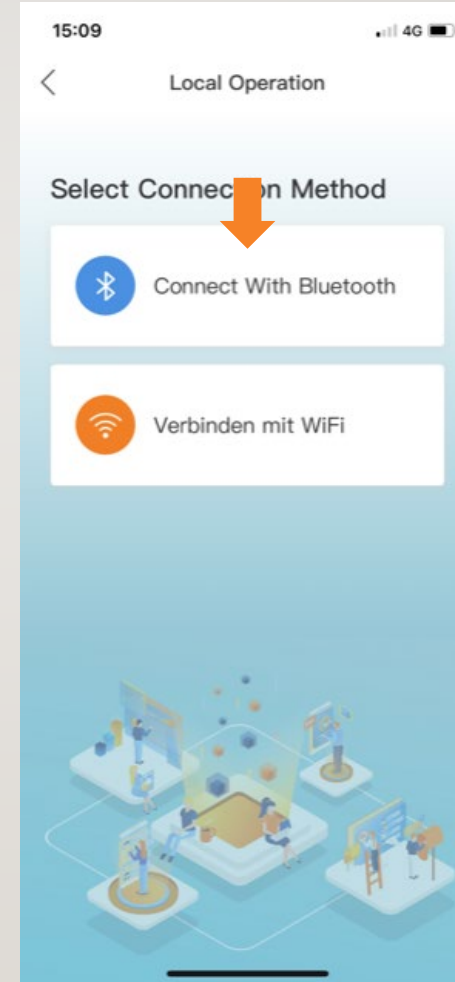

4.



APP-Einführung – Verbindung zum Wechselrichter herstellen



5.

15:11 4G

Control Verification

BR2262e-s

Select account type

Enter password (6-characters)

Verify

6.

15:12 4G

Control Verification

BR2262e-s

Select account type

Enter password (6-characters)

Verify

Installer

Besitzer

Abbrechen

7.

15:12 4G

Control Verification

BR2262e-s

Installer

Enter password (6-characters)

Verify

Enter password (6-characters) Fertig

- Bei der Erstinbetriebnahme werden Sie gebeten, ein Passwort zu setzen. Bitte folgen Sie den Anweisungen am Bildschirm.
- Sollten Sie um Kontrollpasswörter gebeten werden:

solis#100 Endbenutzer Level
solis#700 Installateurs Level

APP-Einführung - Erstinstallation und die anfänglichen Einstellungen



Schritt 1: Uhrzeit einstellen

Schritt 2: Batterieoptionen festlegen

Schritt 3: Zähler auswählen

Schritt 4: Länderdatensatz überprüfen

Schritt 5: Arbeitsmodus angeben

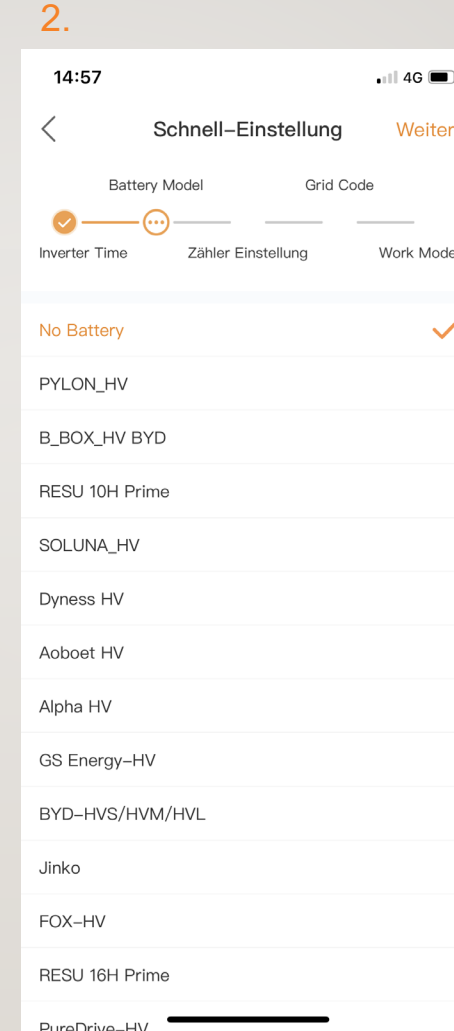
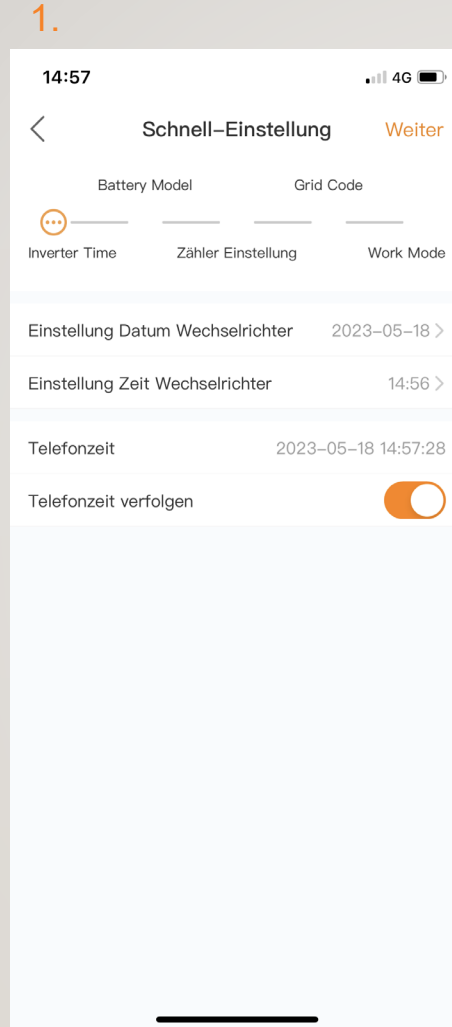

APP-Einführung - Erstinstallation und die anfänglichen Einstellungen



4.

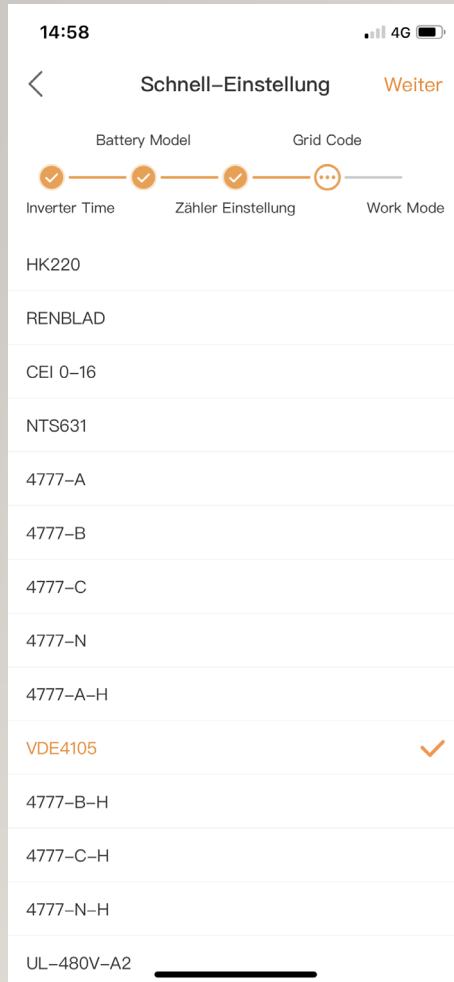

5.

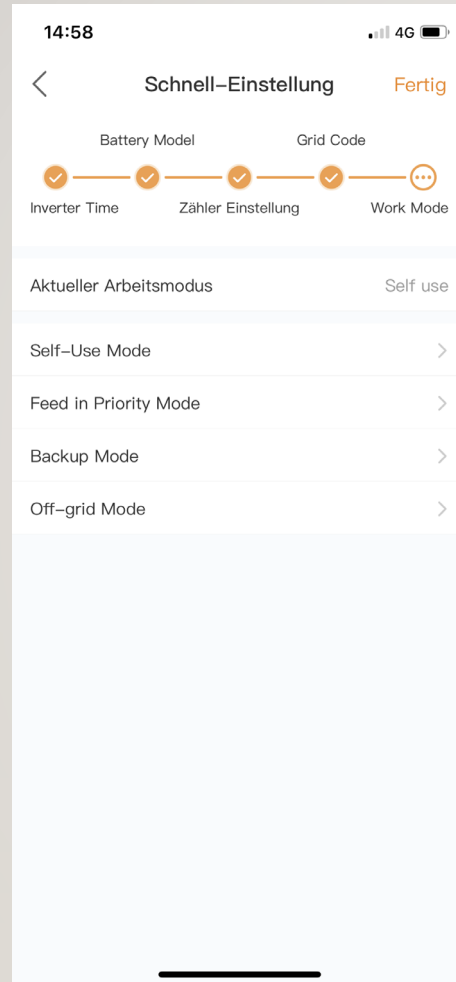

APP-Einführung – weitere Einstellungen



Arbeitsmodus:

Hier können Sie den Arbeitsmodus Ihres Systems auswählen.
(Self-Use, Feed in Priority, Backup, Off-grid)

Zeiteinstellung:

In dieser Einstellung können Sie die Uhrzeit und das Datum Ihres Systems einstellen.

Einstellung des Länderdatensatzes:

Hier können Sie die Grid-Code-Einstellungen vornehmen,
um sicherzustellen, dass Ihr System den Anforderungen des Netzanschlusses entspricht.

Batterieeinstellung:

In den Batterieeinstellungen können Sie die Parameter für den Batteriebetrieb festlegen,
z. B. Modell, Lade- und Entladeverhalten und andere batteriebezogene Optionen.

Zählereinstellung:

Diese Einstellung ermöglicht Ihnen die Konfiguration des Energiemeters,
der den Stromverbrauch Ihres Systems überwacht und aufzeichnet.

Einstellung der Systemexportleistung:

Hier können Sie die Einstellungen für die maximale exportierte Leistung Ihres Systems festlegen.

Backup-Einstellung:

In dieser Einstellung können Sie die Backup-Funktionen konfigurieren.

Einstellung der Wechselrichterparameter:

Hier haben Sie Zugriff auf detaillierte Einstellungen und Konfigurationen für Ihren Wechselrichter,
wie z. B. Leistungsfaktoreinstellung, erweiterte Grid-Code-Einstellungen etc.

Sonderfunktionseinstellung:

Diese Einstellung ermöglicht Ihnen den Zugriff auf spezielle Funktionen Ihres Systems,
wie z. B. AFCI-Schutzschalter, EPS-Schaltzeit, MPPT-Parallelmodus.

Mehr:

In diesem Menü finden Sie weitere erweiterte Einstellungen und Optionen wie z.B. das Modbus debugging tool.

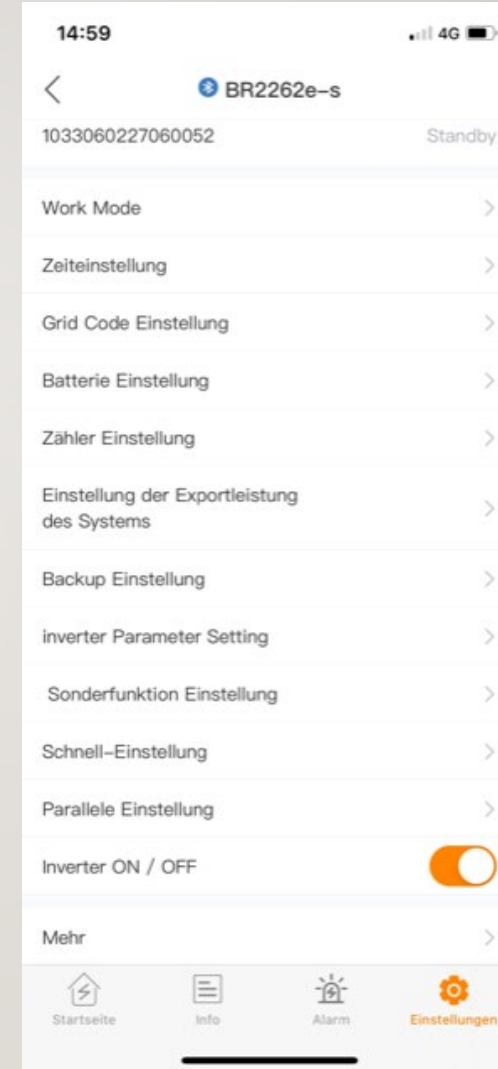

Arbeitsmodus einstellen

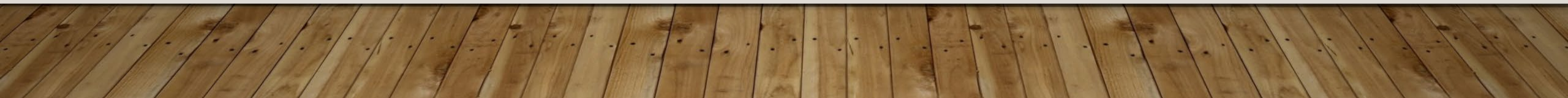
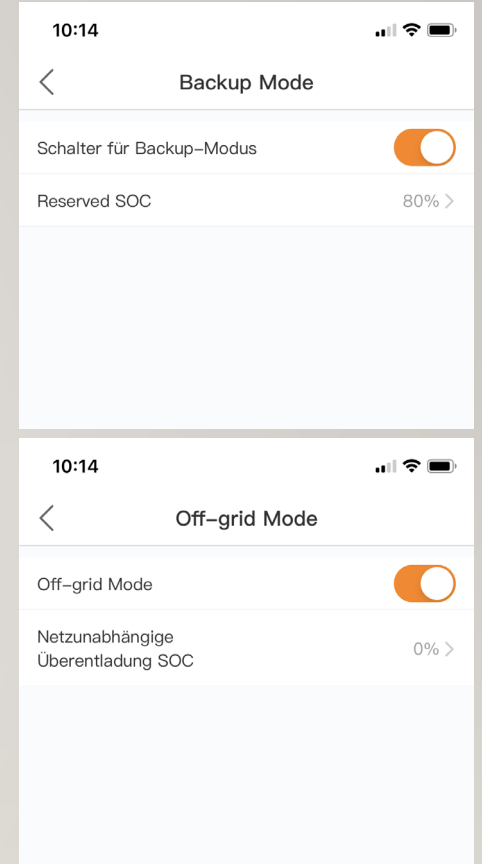
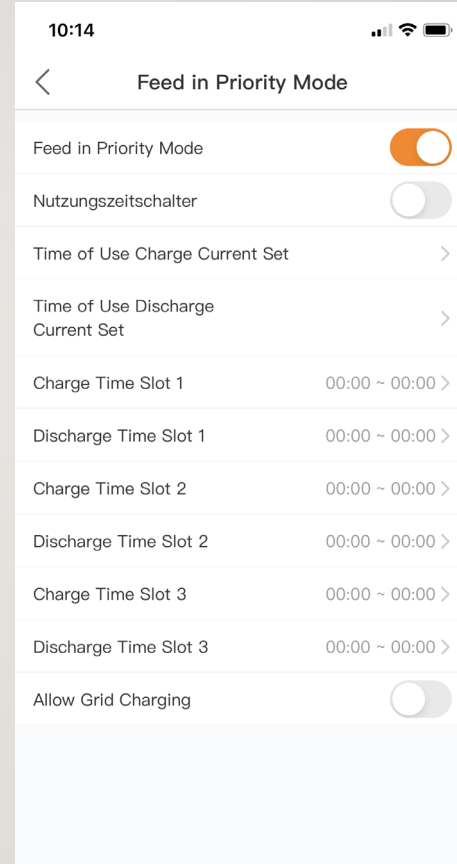
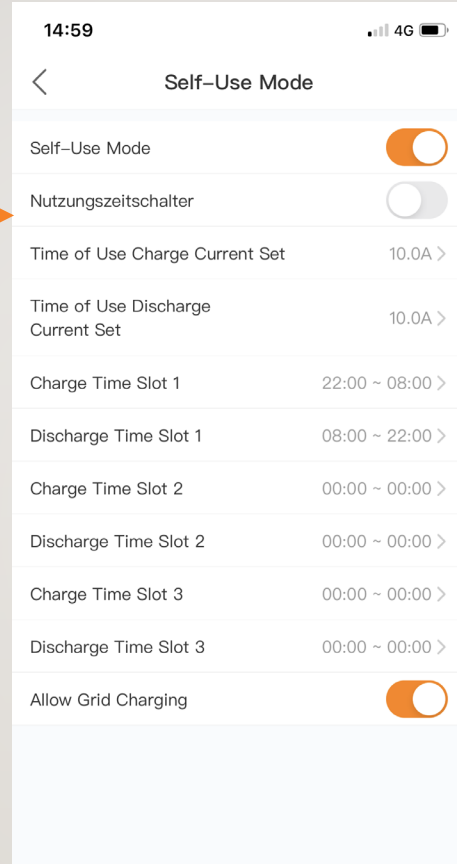
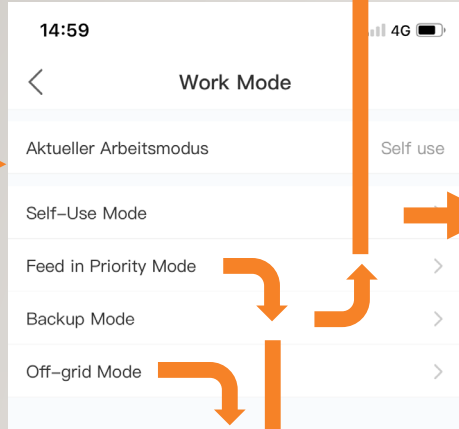
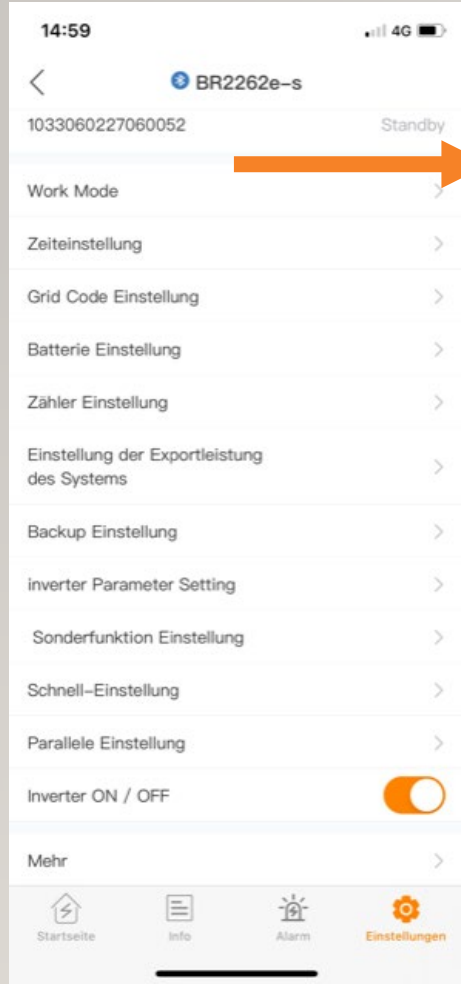

Uhrzeit einstellen

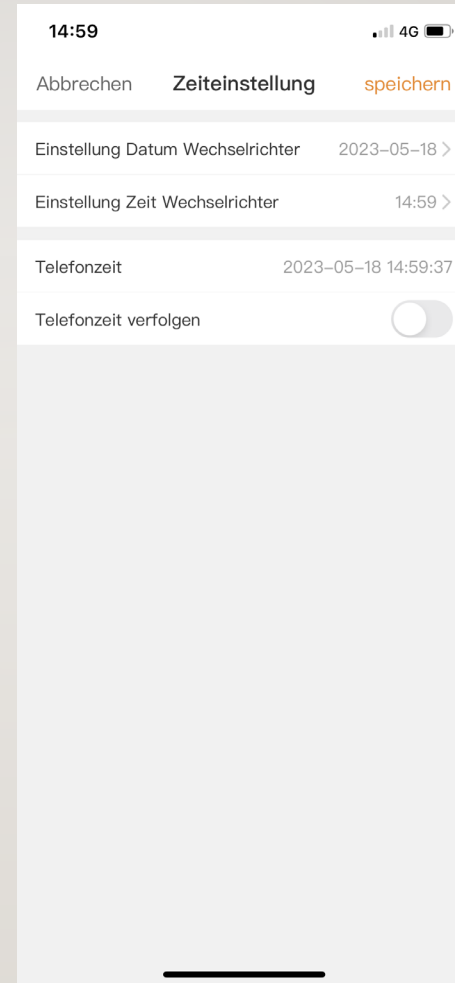
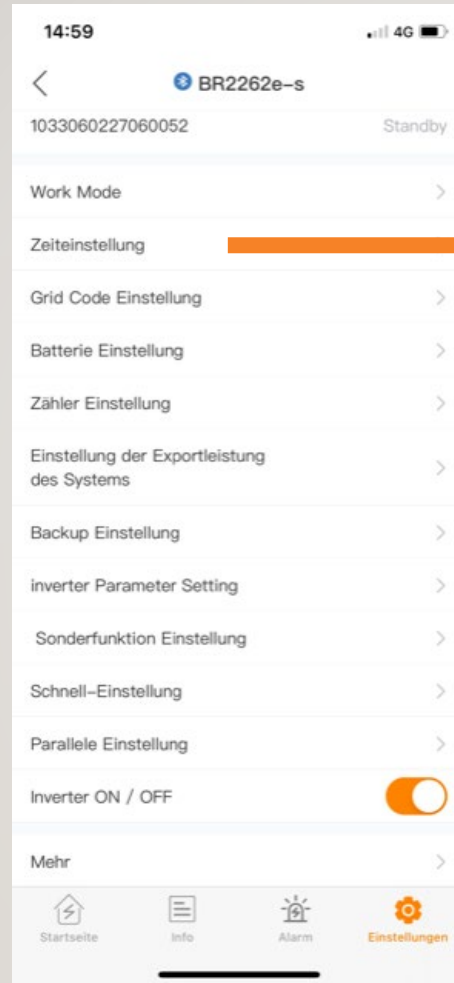

Länderdatensatz

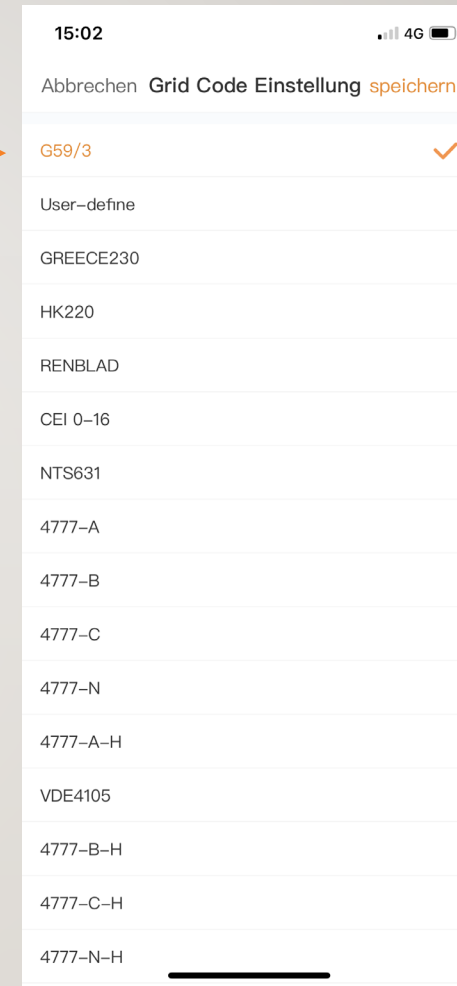
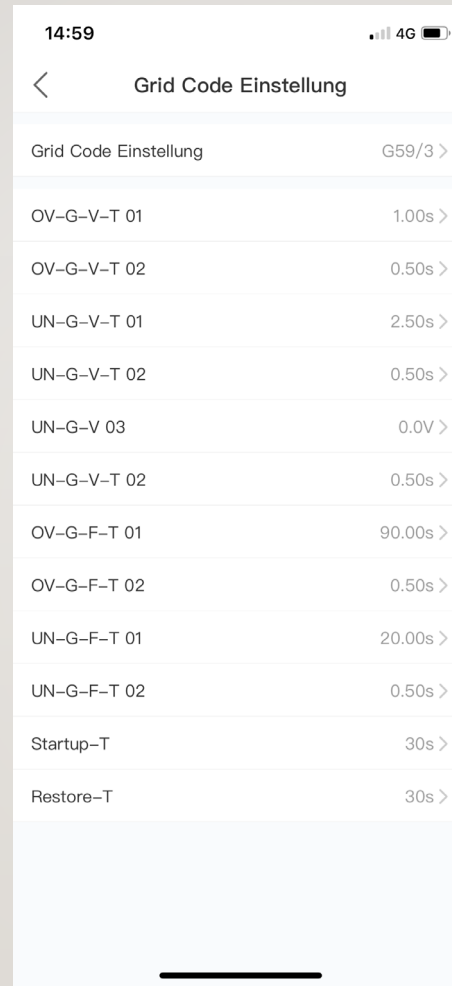
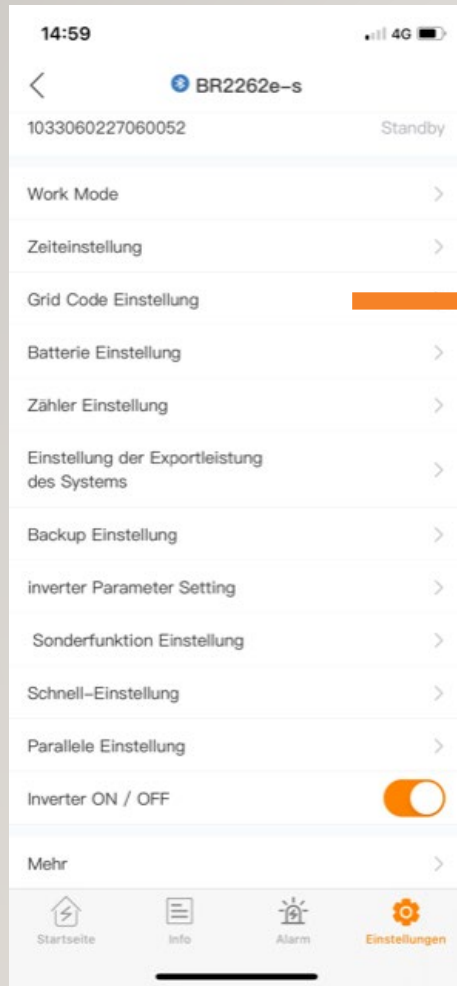

Batterie auswählen

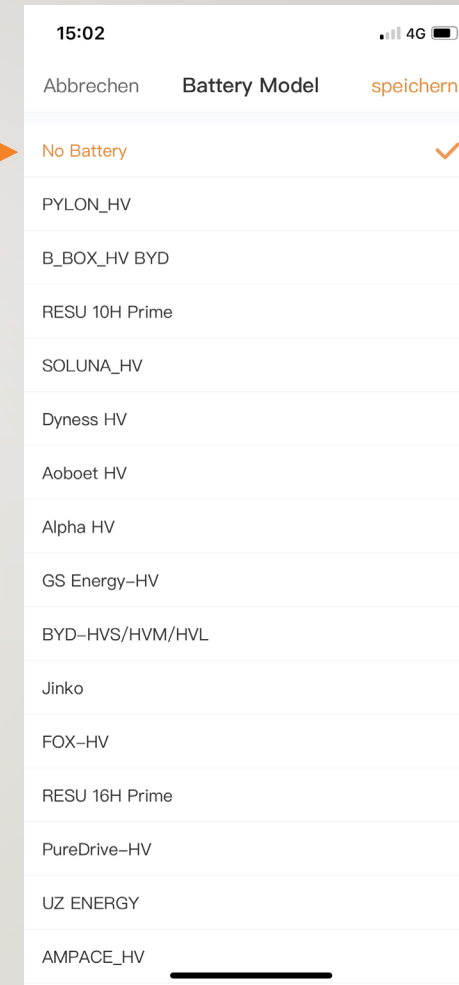
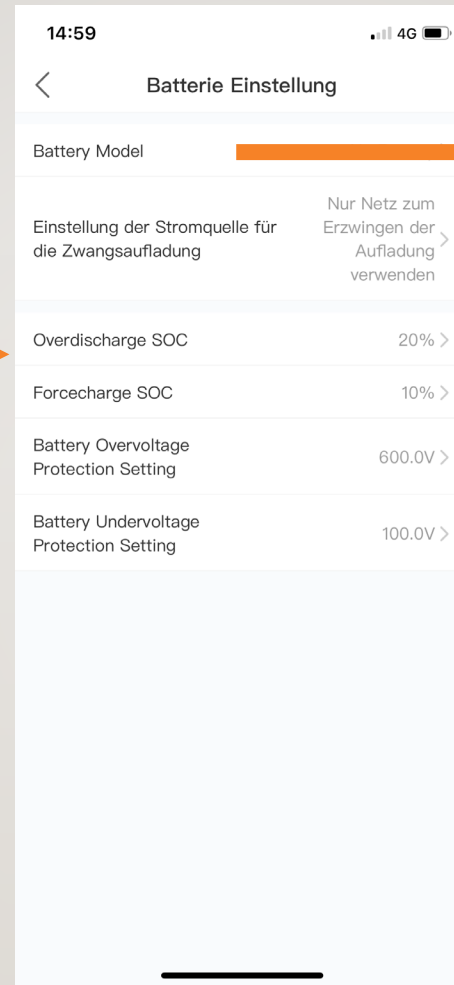
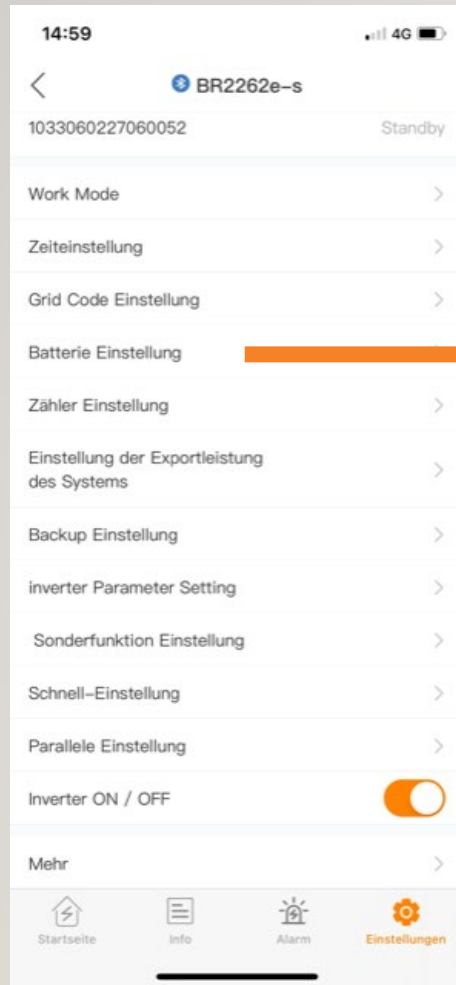

Zählereinstellung

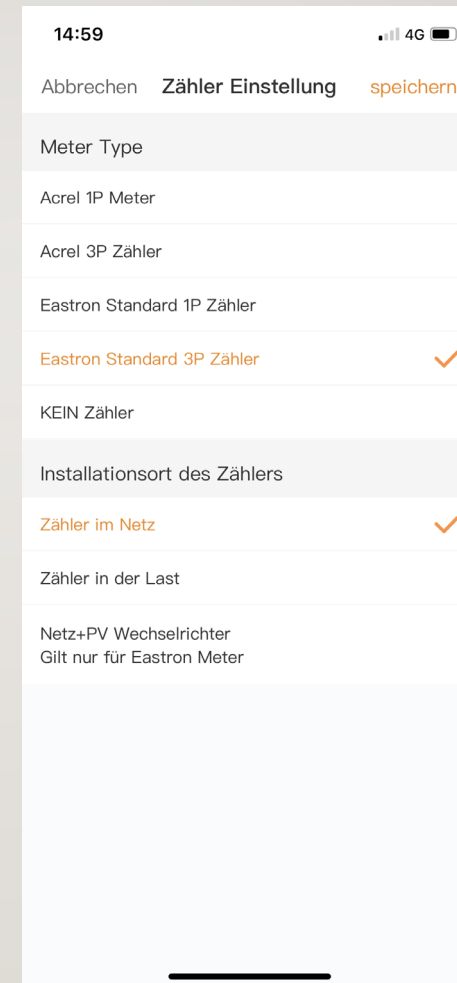
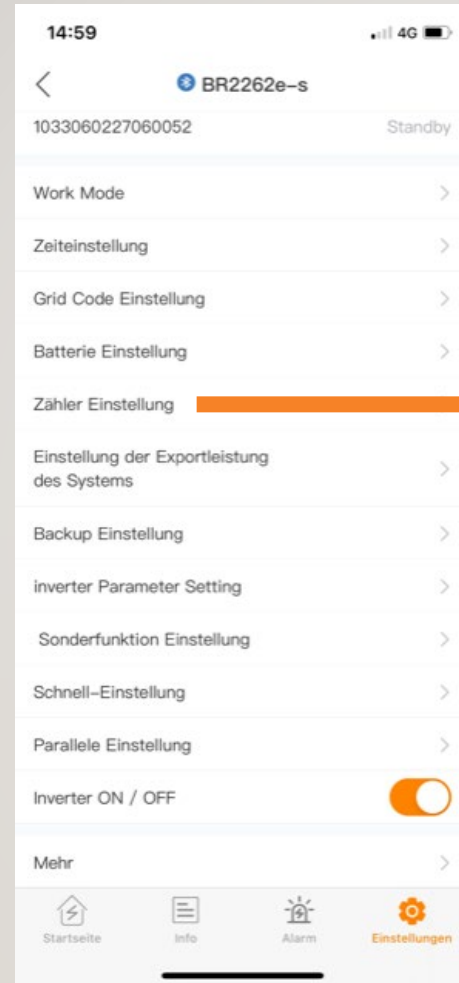

Einstellung der Systemexportleistung:

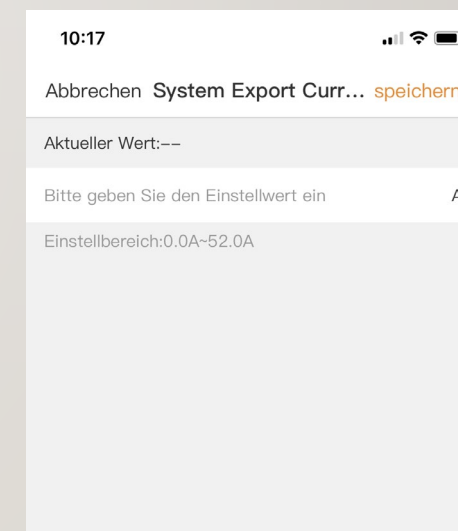
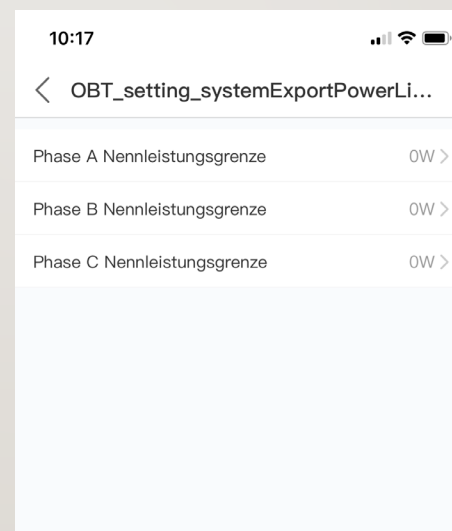
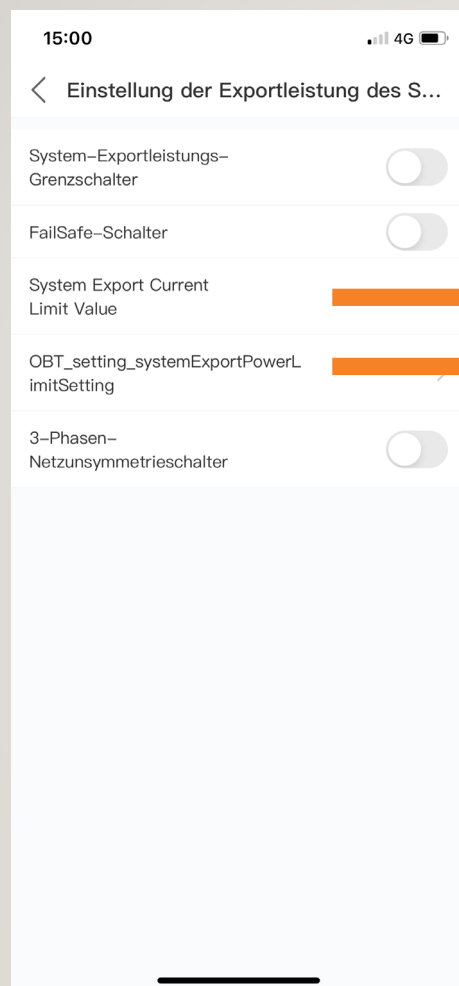
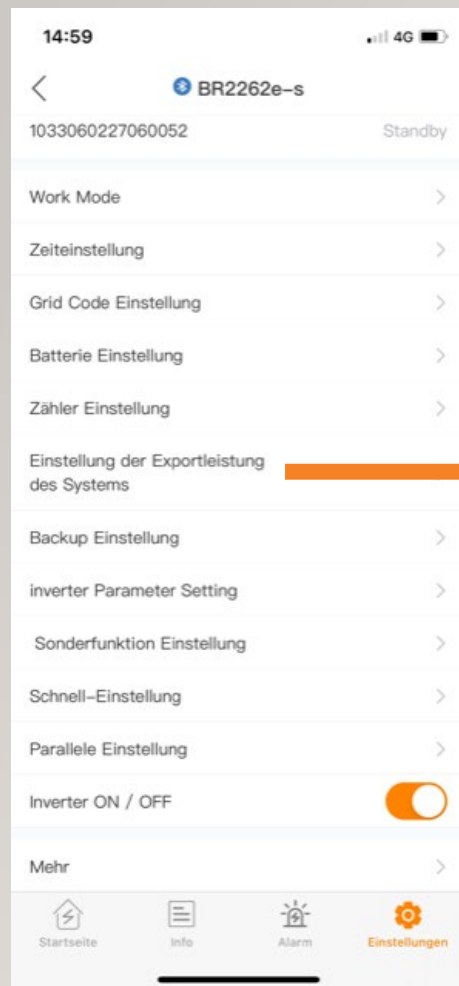

Backup Einstellungen

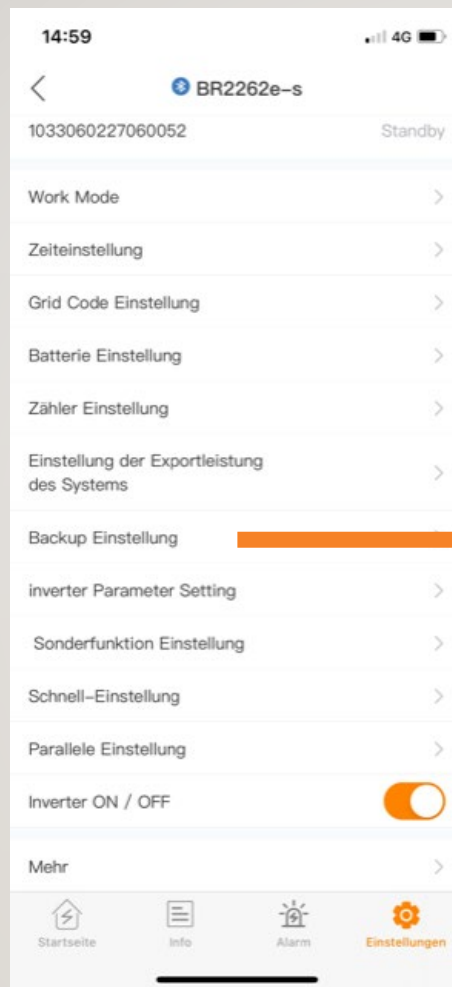

Einstellung der Wechselrichterparameter:

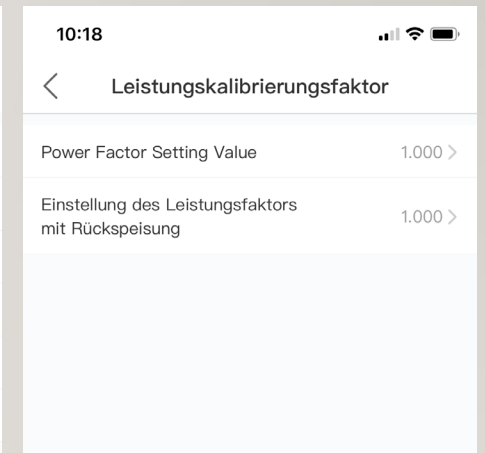
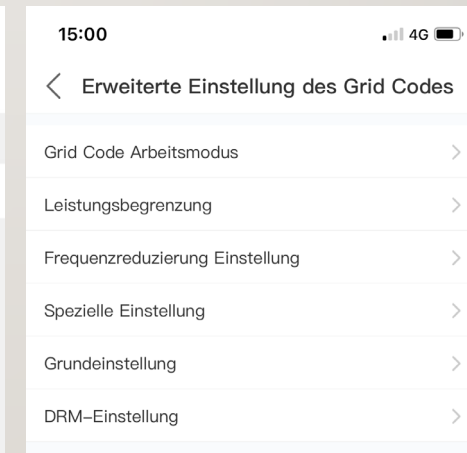
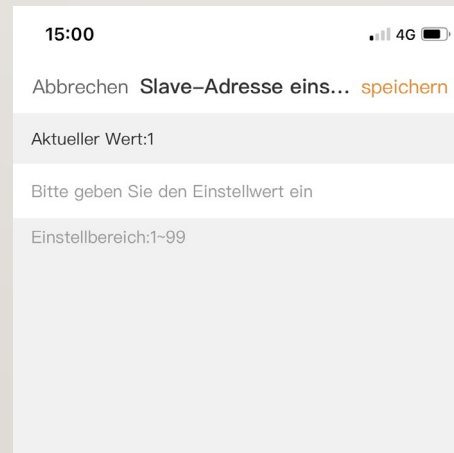
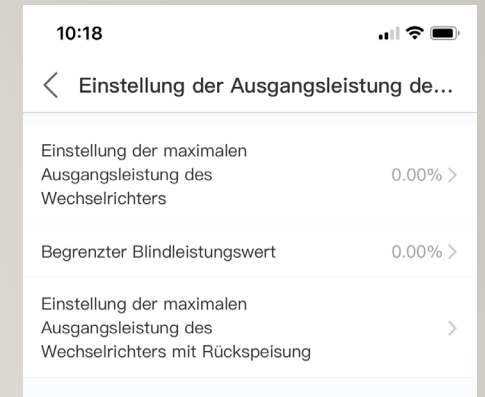
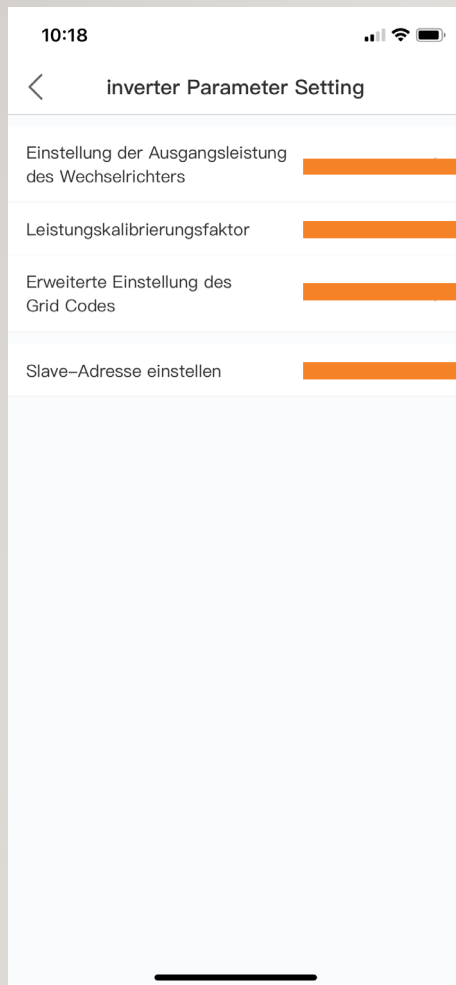
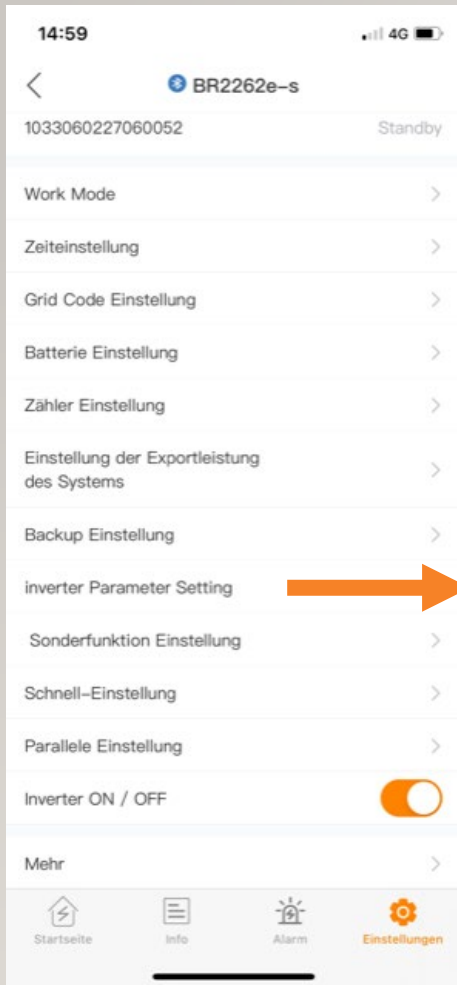

Einstellung der Sonderfunktionen:

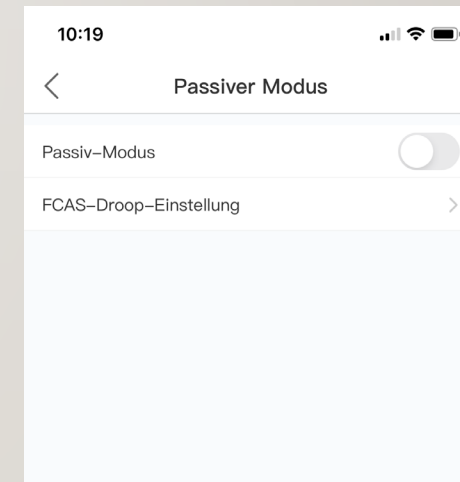
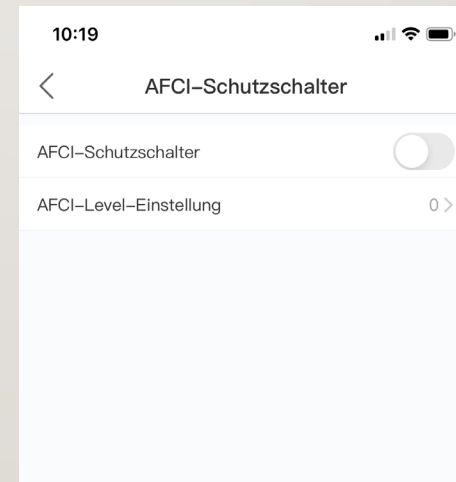
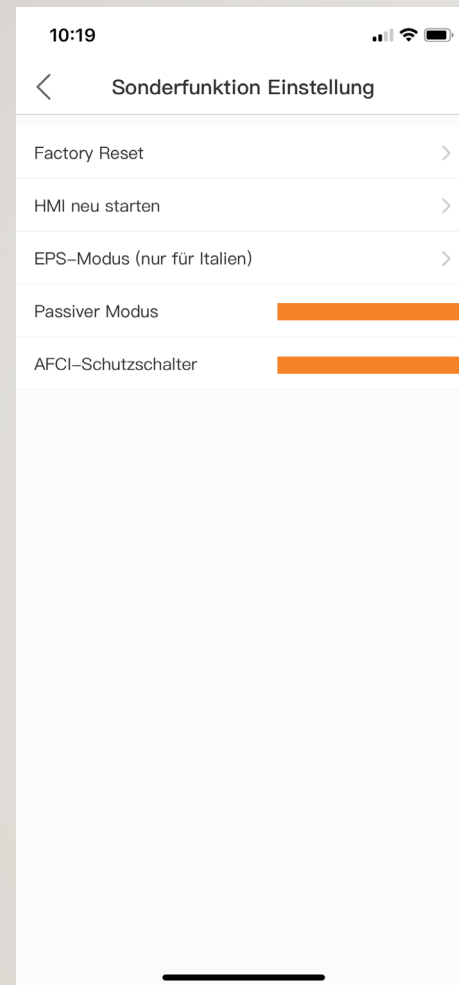
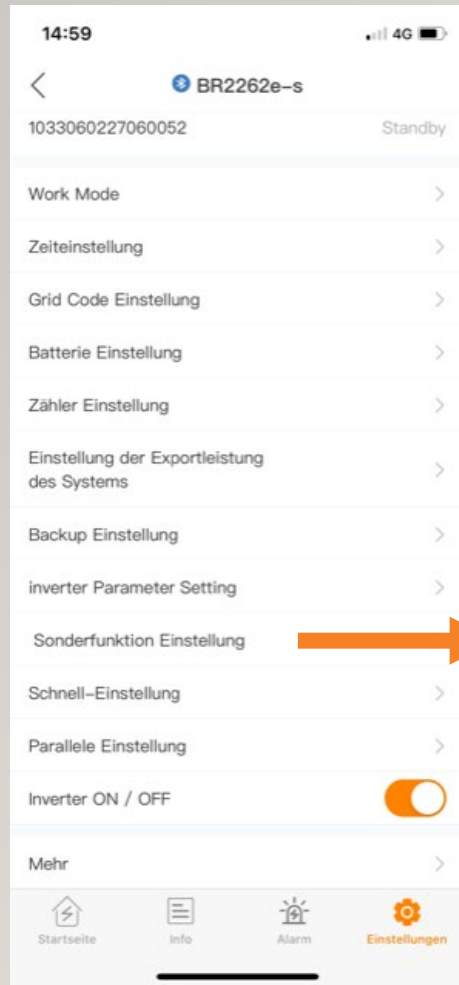

Parallele Einstellungen:

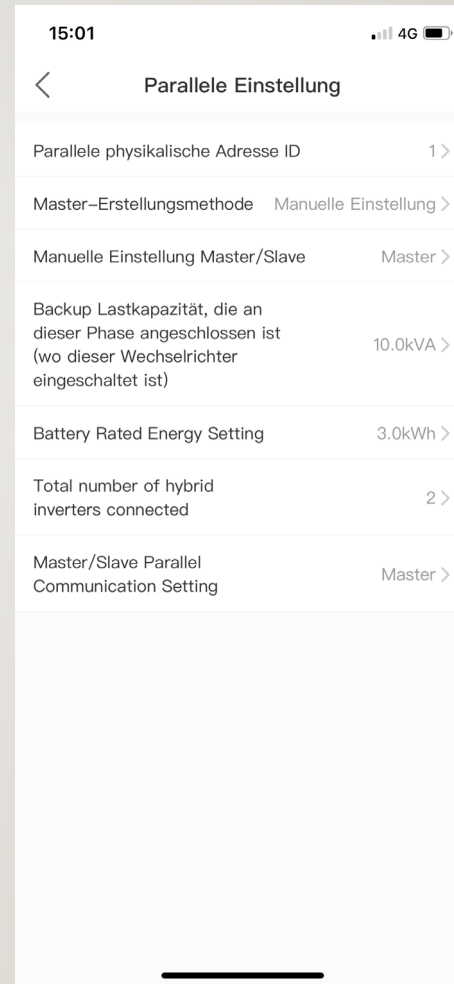
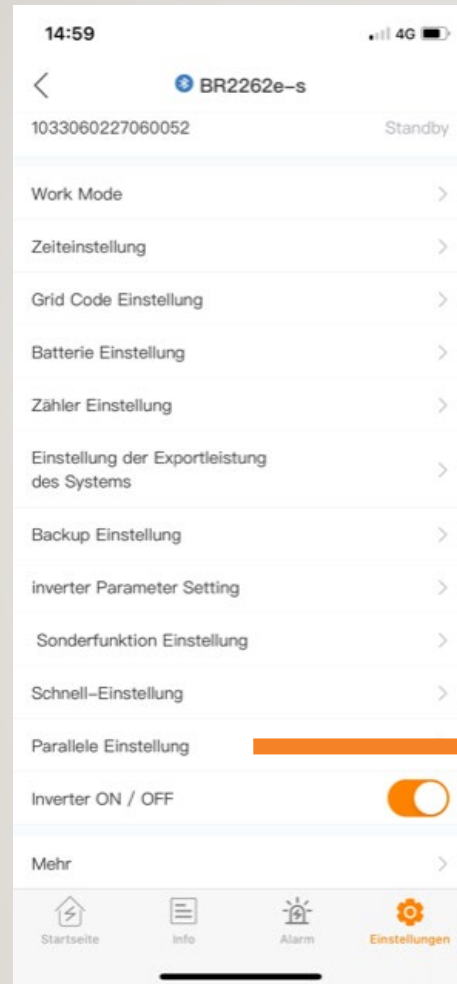

“Mehr” Einstellungen:

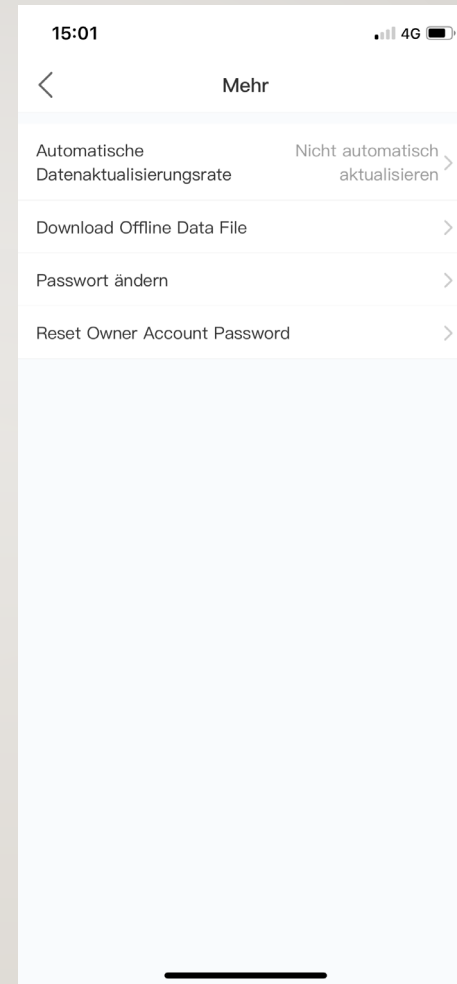
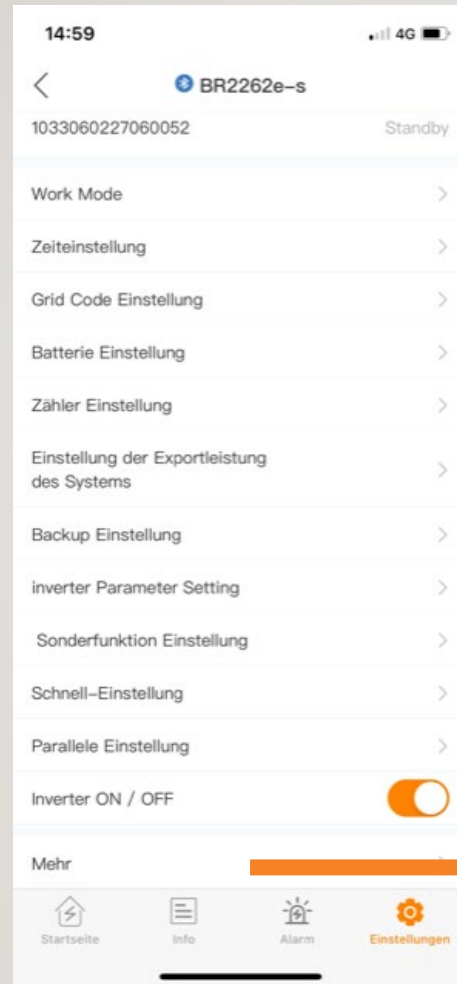

APP Ansichten:



Home Page



Info (Wechselrichter)

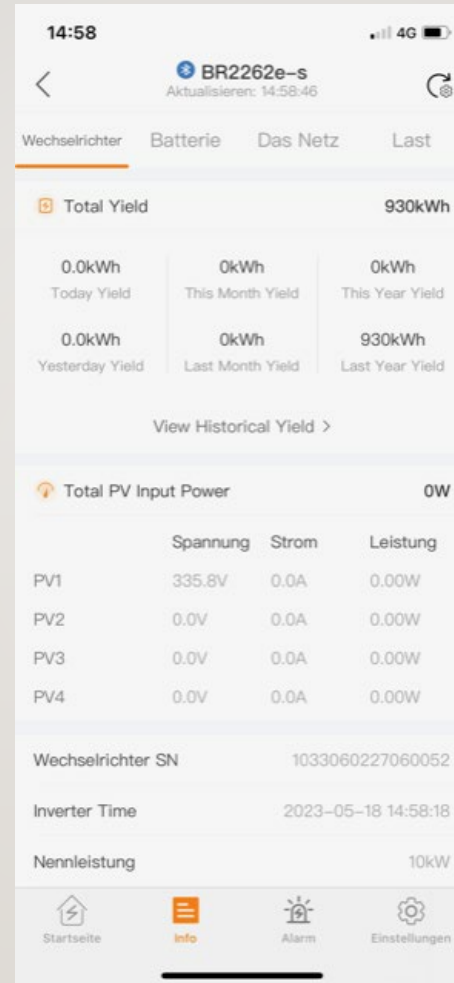

Info (Batterie)

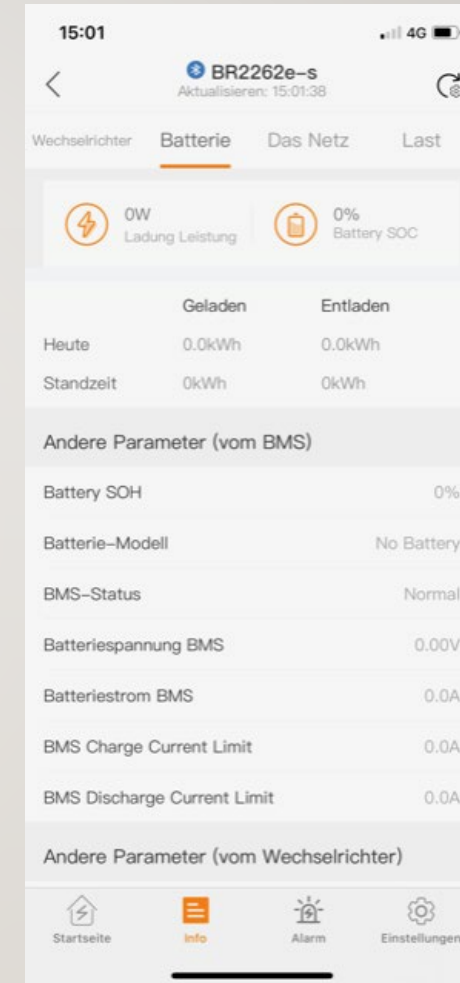

APP Ansichten:



Info (Netzseite)

15:01 4G

BR2262e-s
Aktualisieren: 15:01:43

Wechselrichter Batterie **Das Netz** Last

	Exportiert	Importiert
Heute	0.0kWh	0.0kWh
Standzeit	0kWh	0kWh

Grid Data

	U	V	W
Power Generation	0W	---	---
Scheinleistung	---	---	---
Blindleistung	---	---	---
Spannung	0.0V	0.0V	0.0V
Strom	0.0A	0.0A	0.0A

Grid Frequency 0.00Hz

Zählerdaten

Gesamtleistung 0.000kW

Total Apparent Power 0VA

Total Reactive Power 0Var

Startseite Info Alarm Einstellungen

Info (Lasten)

15:01 4G

BR2262e-s
Aktualisieren: 15:01:46

Wechselrichter Batterie Das Netz **Last**

Lastseite

Netzlastleistung (aktiv) 0W

Gesamtverbrauch der Netzlast 520kWh

Heute Netzlastverbrauch 0.0kWh

Dieser Monat Netzlastverbrauch 0kWh

Dieses Jahr Netzlastverbrauch 0kWh

Backup-Seite

Reservelastleistung (aktiv) 0W

Total Backup Load Consumption 392kWh

Today Backup Load Consumption 0.0kWh

Dieser Monat Backup-Lastverbrauch 0kWh

Dieses Jahr Backup-Lastverbrauch 0kWh

Backup-Anschluss Spannung A 0.0V

Startseite Info Alarm Einstellungen

Alarm

14:58 4G

BR2262e-s
Aktualisieren: 14:58:49

Current Alarm Historical Alarm

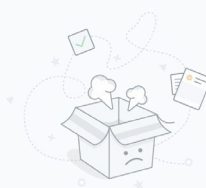

keine verbundenen Informationen

Startseite Info Alarm Einstellungen

Größte Batteriekompatibilität auf dem Markt

- Derzeitig sind folgende Batterien Marken mit dem S6 kompatibel.
- Da die Auswahl ständig erweitert wird, empfehlen wir immer die aktuelle Kompatibilitätsliste aus unserem Web zu beachten.



FAQs



- **Frage:** Funktioniert die Parallelschaltung des S6 Gerätes schon?
- **Antwort:** Nein, noch nicht. Die Paralleloption ist für Jahresende vorgesehen und wird durch ein Firmware-Update realisiert werden.

- **Frage:** Kann ich einen Netzgekoppelten Wechselrichter in Kombination mit dem neuen S6 verwenden?
- **Antwort:** Netzgekoppelte Wechselrichter können nicht über die parallele Kommunikationsverbindung in die Anlage eingebunden werden, aber man kann sie extern einbinden. Bitte beachten Sie, dass, bei so einer Zusammensetzung, die Werte während des Monitorings nicht korrekt dargestellt würden. In dieser Kombination kann die Cloud den Hausverbrauch nicht korrekt berechnen, und die Werte würden falsch angezeigt.

- **Frage:** Wird das Monitoring auch Nachts funktionieren, selbst ohne Batterie?
- **Antwort:** Das neue S6 ist ein AC gekoppeltes Gerät, daher funktioniert das Monitoring auch ohne Batterie.

- **Frage:** Wo kann ich den CosPhi-Wert ändern?
- **Antwort:** Der CosPhi-Wert kann einfach über die App geändert werden. Gehen Sie zu „Inverter Parameter Einstellungen“ und dann zu "Leistungskalibrierungsfaktor".

FAQs



- **Frage:** Kann ich Geräte wie Wärmepumpen oder eine Wallbox mit dem neuen S6 verbinden und berücksichtigt er die PV-Erzeugung bei der Steuerung dieser Geräte?
- **Antwort:** Obwohl die DO/DI Schnittstelle ein digitales Signal versenden kann, das von einigen Geräte als Start/Stopp-signal gelesen werden kann, ist die direkte Steuerung nicht möglich. Allerdings führt z.B. „Smart Fox“ derzeit Kompatibilitätstests durch. Innerhalb deren Systems können sie eine Wärmepumpe und andere Lasten steuern.

- **Frage:** Das Gerät hat eine Antenne. Kann sie für das Monitoring des Wechselrichters verwendet werden?
- **Antwort:** Nein, wie beim 3-Phasen-RHI benötigen Sie immer einen Datenlogger, um das Gerät über die Solis Cloud zu überwachen. Diese Antenne wird verwendet, um den Wechselrichter zu überwachen (lokal, wenn Sie sich in Bluetooth Reichweite befinden) und in Betrieb zu nehmen.

- **Frage:** Welche Art von RCD/MCD wird für den neuen S6 empfohlen?
- **Antwort:** Solis empfiehlt eine 100mA Typ-B RCD Sicherung in die Anlage zu verbauen.

- **Frage:** Muss in der Anlage ein DC-Schalter installiert werden?
- **Antwort:** In dieser Hinsicht verweisen wir auf die Installationsvorschriften des jeweiligen Installationslandes, da diese regional unterschiedlich sein können.

Weitere Informationen:



1

Solis Knowledge-base:

<https://solis-service.solisinverters.com/support/home>

2

Solis Ticketingsystem

<https://solis-service.solisinverters.com/en/support/tickets/new>

3

Zertifikate und Gebrauchsanweisungen

<https://www.ginlong.com/uk/downloadcenter.html>

4

Installations- und Anwendungsvideos

<https://www.youtube.com/channel/UCJClMV7HjOIRq4g9s9iu2Rw>

<https://www.youtube.com/channel/UCgs0i-GB7xCKUAsJzVBZ1eQ>

5

Design Tool

<http://design.soliscloud.com/login>